

**IMPORTANTE**

**Per l'esatta destinazione d'uso e per le relative condizioni e limiti di impiego di questo prodotto, si faccia riferimento a quanto riportato in "CONDIZIONI E LIMITI D'USO"**

Leggere attentamente le istruzioni contenute in questo manuale, prima di procedere alla messa in servizio dell'attrezzatura e prima di eseguire qualsiasi operazione con la stessa. Per ottenere la massima affidabilità, durata e le migliori prestazioni, si consiglia di seguire scrupolosamente tutte le istruzioni. Il manuale costituisce parte integrante dell'attrezzatura, deve essere conservato con cura e deve accompagnare la stessa qualora questa venga ceduta ad un nuovo nuovo utilizzatore. Ferme restando le caratteristiche tecniche principali e di sicurezza, la ditta costruttrice, per ragioni di continua evoluzione tecnica e tecnologica, si riserva il diritto di apportare, senza preavviso, modifiche all'attrezzatura, senza per questo incorrere in alcuna sanzione.



Questo simbolo di pericolo richiama l'attenzione su importanti istruzioni inerenti la sicurezza; l'operatore è il primo destinatario di queste informazioni e ha la responsabilità del rispetto delle stesse non solo da parte sua, ma anche da parte di altre persone esposte ai rischi dell'attrezzatura.

**TECNOTELAI DECLINA OGNI RESPONSABILITA' IN CASO DI:**

- Modifiche apportate senza l'approvazione e il benestare del fabbricante.
- Uso di accessori non previsti dal fabbricante.
- Uso improprio dell'attrezzatura e mancata attenzione da parte dell'operatore alle istruzioni qui indicate e alle precauzioni basilari di prudenza.
- Mancata effettuazione della manutenzione e delle verifiche periodiche ai componenti più importanti.
- Utilizzo dell'attrezzatura da parte di personale non idoneo o con capacità psicofisiche inadeguate.

**TECNOTELAI SRL**

**NORME PRINCIPALI E GENERALI DI SICUREZZA**

- L'attrezzatura deve essere utilizzata e azionata soltanto da personale esperto e sempre dal posto di guida del carrello elevatore.
- Non privare mai l'attrezzatura, neppure momentaneamente, dei dispositivi di sicurezza e protezione.
- Verificare che la portata del carrello elevatore sia adeguata al carico sollevato
- Non superare mai la portata massima consentita dal contenitore.
- Operare con il carrello elevatore solo su terreno sufficientemente piano e in buone condizioni di stabilità.
- Effettuare le operazioni di sollevamento e abbassamento a velocità limitata.
- Utilizzare a bordo dell'attrezzatura i necessari Dispositivi di Protezione Individuale quali scarpe antinfortunistiche con suola antiscivolo, elmetto di protezione del capo e imbragatura anticaduta collegata alla cesta con cordino di trattenuta.
- Quando sono coinvolti più operatori contemporaneamente, è opportuno individuare un capomanovra.
- Assistere il manovratore del carrello elevatore se la presenza di ostacoli non consente di rilevare direttamente la posizione del contenitore durante tutte le fasi di movimentazione.
- Garantire mezzi sicuri di comunicazione (anche vocali/gestuali) terra/bordo e viceversa.
- Non sostare nelle vicinanze dell'attrezzatura quando questa è utilizzata.
- Qualsiasi operazione di pulizia, di manutenzione, regolazione o verifica deve essere effettuata con l'attrezzatura a terra su superficie piana e staccata dalle forche del carrello elevatore.

ARTICOLO	DIMENSIONI (mm)				PESO (kg)	PORTATA MAX (kg)
	A	B	C+D	D		
0169	1000	1000	1160	60	140	400

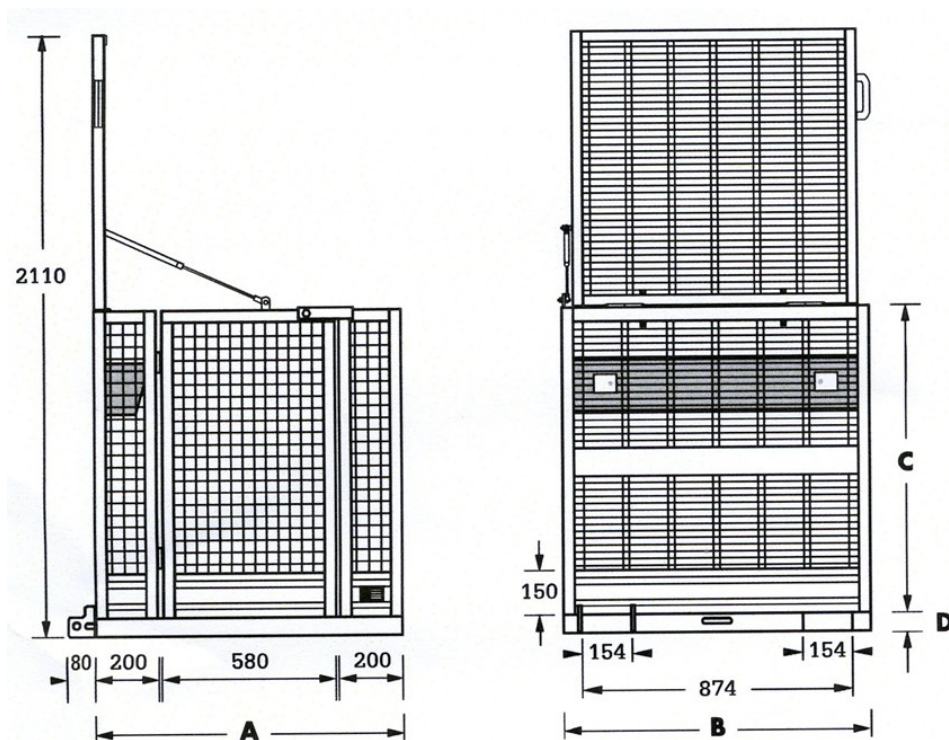
**TECNOTELAI SRL**Via Bonazzi, 4 40013  
Castel Maggiore (BO)Tel. +39 051 700096  
WhatsApp 378 3075306info@tecnotelai.it  
www.tecnotelai.it

**CONDIZIONI E LIMITI D' USO**

Il contenitore articolo 0169 è stato progettato e realizzato per poter essere inserito (e bloccato) nelle forche di un carrello elevatore, per lo svolgimento (come definito dal punto 3.1.4 dell'allegato VI del Dlgs 81/08), di interventi in quota in casi eccezionali

Si sottolinea che questo prodotto non è stato realizzato per essere assemblato in modo permanente con un carrello elevatore e, di conseguenza, come dichiarato da numerose circolari ministeriali, non deve recare la marcatura CE.

**Vedere la circolare ISPESL del 7 Novembre 2006 e D.Lgs. 81/08 al punto 3.1.4 Allegato VI.**

Si precisa che il prodotto in oggetto:

- non è un'attrezzatura intercambiabile, in quanto non modifica la destinazione d'uso della macchina a cui viene temporaneamente applicata
- non è un accessorio di sollevamento, in quanto non serve per collegare il carico alla macchina
- Il contenitore articolo 0169 descritto in questo manuale deve essere utilizzato nel pieno rispetto delle condizioni e dei limiti riportati nelle leggi e nelle circolari relative a questa tipologia di prodotti.

**ATTENZIONE:** Il contenitore può essere movimentato e sollevato con ogni tipo di carrello a forche regolabili che abbia una portata superiore a quella del carico da sollevare (peso a vuoto dell'attrezzatura più portata ammessa).

**ACCORGIMENTI E DISPOSITIVI DI SICUREZZA**

- Sull'attrezzatura sono stati predisposti alcuni accorgimenti, o dispositivi di sicurezza, che garantiscono l'operatore e le altre persone dai pericoli derivanti dal funzionamento e dall'uso della stessa.
- Il contenitore è dotato di ganci per cinture di sicurezza (**vedi fig.15**)
- Durante il trasferimento da un luogo all'altro dell'officina:
  - 1) assicurarsi che l'apposito dispositivo di blocco del contenitore alle forche sia inserito e applicato correttamente (**vedi UTILIZZO DELL'ATTREZZATURA**)
  - 2) tenere le forche appena sollevate e con il contenitore nella posizione più bassa possibile
  - 3) effettuare gli spostamenti sempre con i montanti di sollevamento inclinati all'indietro

**NORME E PRECAUZIONI DI SICUREZZA**

- L'uso dell'attrezzatura (e del carrello su cui l'attrezzatura è applicata) è esclusivamente ad operatori adeguatamente preparati, che abbiano frequentato la formazione.
- Prima di inserire il contenitore nel carrello elevatore occorre verificare che lo stesso abbia caratteristiche di sollevamento idonee.
- Il posizionamento del contenitore sul carrello deve essere effettuato secondo le istruzioni del costruttore; la ditta non si assume responsabilità per collegamenti difformi da quelli indicati.
- Non sovraccaricare il contenitore oltre la portata massima del carrello (vedi portata massima indicata in "caratteristiche tecniche").
- E' severamente vietato manomettere i dispositivi di sicurezza.
- Verificare periodicamente il funzionamento e l'integrità dei dispositivi di sicurezza (dispositivo blocco contenitore/forche e ganci per le cinture di sicurezza)
- E' vietato utilizzare l'attrezzatura su superfici non adeguate e in particolare con pendenze superiori a quelle previste dall'uso del carrello elevatore.
- Durante i trasferimenti affrontare eventuali rampe o lievi pendenze sempre con il carico a monte.
- Durante il lavoro l'addetto al carrello elevatore deve frequentemente controllare che nessuno si avvicini allo stesso carrello; allontanare qualsiasi persona prima di mettere in funzione lo stesso.
- Qualsiasi operazione di manutenzione, riparazione o pulizia deve essere effettuata con il contenitore a terra staccato dal carrello.



**PANNELLI MONITORI**

I pannelli monitori applicati sull'attrezzatura richiamano l'attenzione su alcuni aspetti dei pericoli che comporta l'utilizzo della stessa. Qui sotto sono riportati i vari pittogrammi e i rispettivi significati:



E' obbligatorio leggere attentamente l'intero manuale prima di operare con l'attrezzatura.



Non lasciare avvicinare nessuno all'attrezzatura ad una distanza minima di 5 metri



Pericolo di caduta dall'alto, non sporgersi dal contenitore



Pericolo di schiacciamento, non sostare sotto le forche del carrello

**MESSA IN SERVIZIO****CONTROLLI DA ESEGUIRE**

Prima di procedere alla prima messa in servizio effettuare le seguenti operazioni:

- 1) Verificare l'integrità e il corretto funzionamento dei dispositivi di sicurezza di cui l'attrezzatura è dotata
  - a) Dispositivo di ancoraggio del cestello al carrello tramite perno di sicurezza o in alternativa tramite catena. Questo per evitare lo sfilamento accidentale del cestello dalle forche del carrello che movimenta, solleva e sostiene lo stesso cestello.
  - b) Dispositivo di bloccaggio dell'apertura della porta di cui il cestello è dotato. L'utilizzo dei dispositivi è illustrato nel paragrafo successivo
- 2) Verificare l'integrità della struttura di tutta l'attrezzatura, in particolare delle scatole tubolari di inforco.

**UTILIZZO DELL' ATTREZZATURA**

L'attrezzatura viene fornita già predisposta per essere subito utilizzata. Per ragioni di ingombro durante il trasporto la protezione in rete (rif.c) è ripiegata sopra al cestello. All'interno è contenuta la cassetta portattrezzi. La prima operazione da effettuare è mettere in posizione verticale la protezione che è munita di maniglia e molla a gas per l'apertura e la chiusura automatica.

**ANCORAGGIO DI SICUREZZA AL CARRELLO TRAMITE PERNO**

Il dispositivo atto ad impedire lo sfilamento accidentale del cestello dalle forche consiste in 2 piatti **d** (**fig.1**), provvisti di foro saldati ai 2 lati di uno dei due tubolari rettangolari destinati a ricevere le forche e da un perno **a** (**fig.1**) dotato di una catenella che, quando non utilizzato, viene inserito in una apposita sede nelle immediate vicinanze dei piatti.

Una volta individuato il carrello elevatore da utilizzare per la movimentazione e il sollevamento dell'attrezzatura, si proceda nel seguente modo:

- imboccare le forche del carrello nelle guide tubolari realizzate alla base del cestello (**fig.2**)
- infilare le forche completamente sino a portare a contatto la piastra verticale porta forche del carrello con la parete verticale del cestello
- infilare il perno di sicurezza in modo che la forca sia contenuta tra il perno stesso e il cestello (**fig.4**)
- applicare la coppiglia (**fig.5**) in modo da garantire la configurazione finale illustrata (**fig.6**)

**ANCORAGGIO DI SICUREZZA AL CARRELLO TRAMITE CATENA**

Il dispositivo atto ad impedire lo sfilamento accidentale del cestello dalle forche consiste in una catena munita di cavallotto e moschettone.

Una volta individuato il carrello elevatore da utilizzare per la movimentazione e il sollevamento dell'attrezzatura, si proceda nel seguente modo:

- fissare la catena all'anello posto sul lato inforcabile del contenitore (**fig.7**) per mezzo del cavallotto (**fig.8 e 9**) stringendo bene la vite che lo chiude; a questo punto è possibile inforcare il contenitore alle pale
- fare passare la catena di sicurezza dietro alla piastra del carrello (**fig.10**) per agganciarla nuovamente tramite moschettone al cavallotto o alla catena stessa (**fig.11**), avendo cura di ridurre al minimo il gioco

**TECNOTELAI SRL**

Nelle **fig.13 e 14** è illustrato il semplice funzionamento del dispositivo di bloccaggio della porta  
Nelle **fig.15, 16 e 17** sono rappresentati il gancio per l'attacco del moschettone della cintura di sicurezza, la vaschetta portattrezzi e il piano in gomma antiscivolo e antistatico.

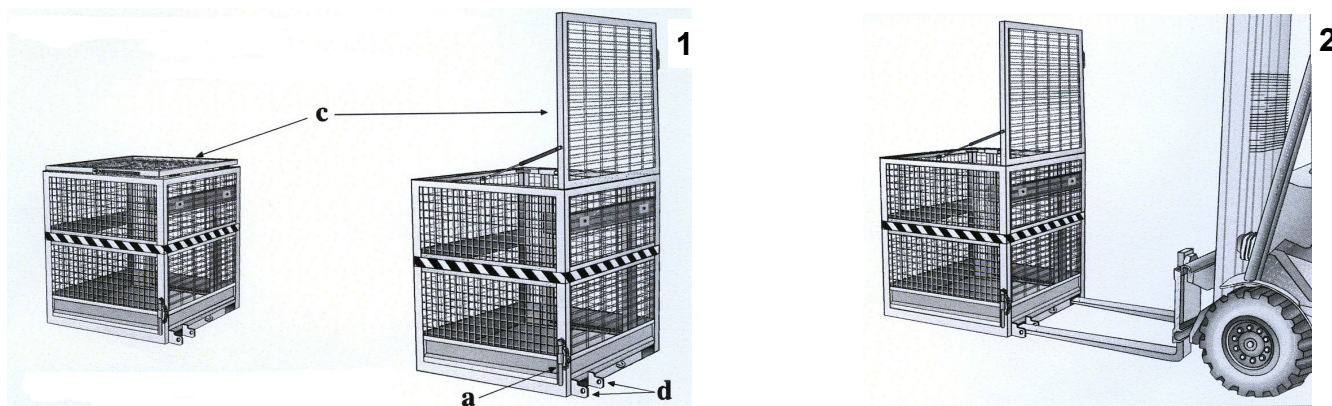

Mettere in posizione verticale la rete di protezione (c) e fissarla con le viti in dotazione. Dispositivo di bloccaggio: Piatti (d) - Perno (a)

Imboccare le forche del carrello nelle guide tubolari alla base del cestello.

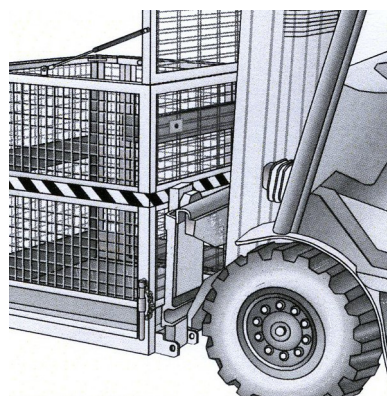
**Ancoraggio di sicurezza al carrello tramite perno****3**

Infilare completamente le forche.

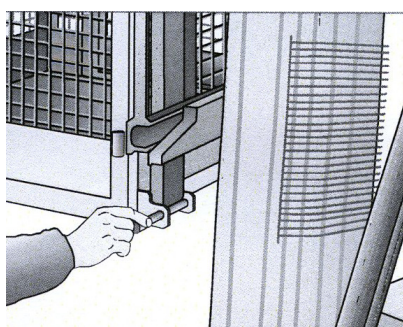
**4**

Infilare il perno di sicurezza.

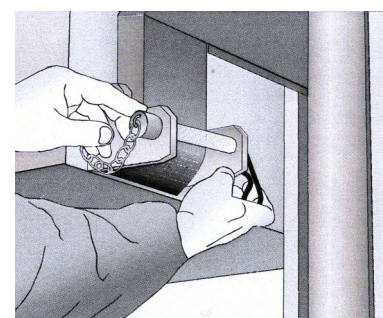
**5**

Applicare la coppiglia.

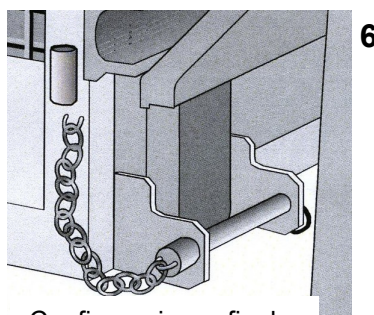
**6**

Configurazione finale.

**TECNOTELAI SRL**

**Ancoraggio di sicurezza al carrello tramite catena**

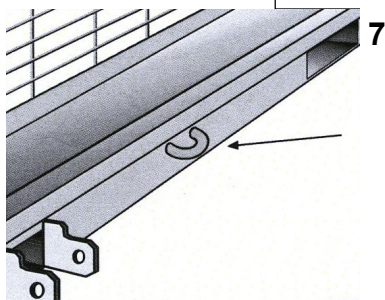

Anello per il fissaggio alla catena.

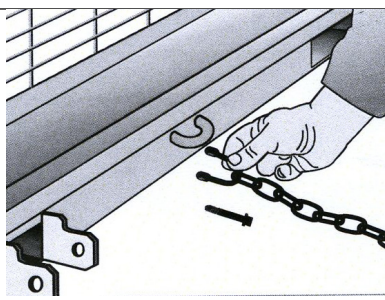

Catena, cavallotto di aggancio e vite.

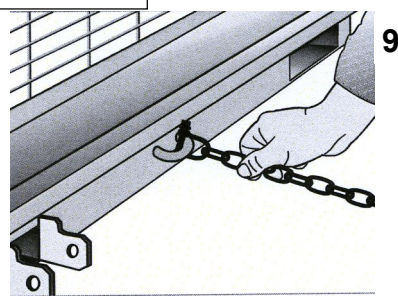

Aggancio completato della catena all'anello di fissaggio.

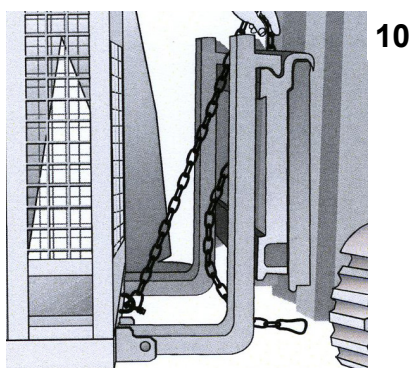

Fare passare la catena di sicurezza dietro alla piastra del carrello.

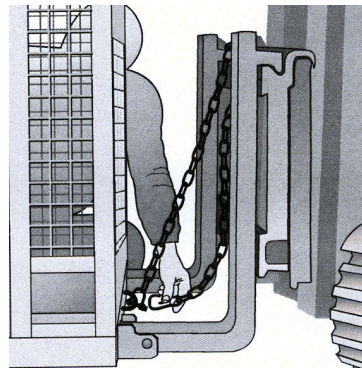

Agganciare nuovamente la catena, tramite moschettone, al cavallotto o alla catena stessa.

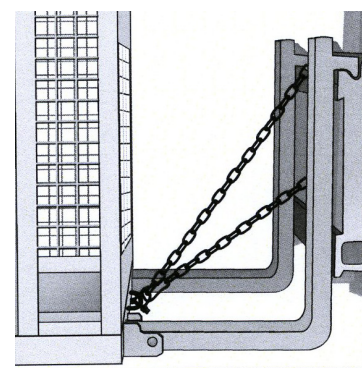

Ridurre al minimo il gioco della catena che impedirà lo spostamento in avanti del contenitore.

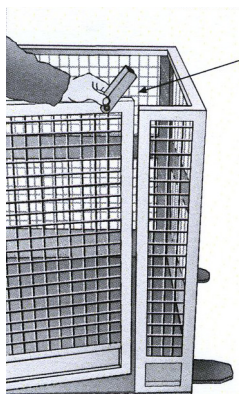

Dispositivo di bloccaggio della porta.

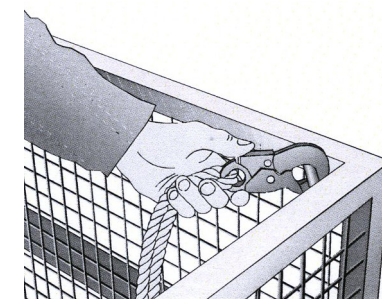
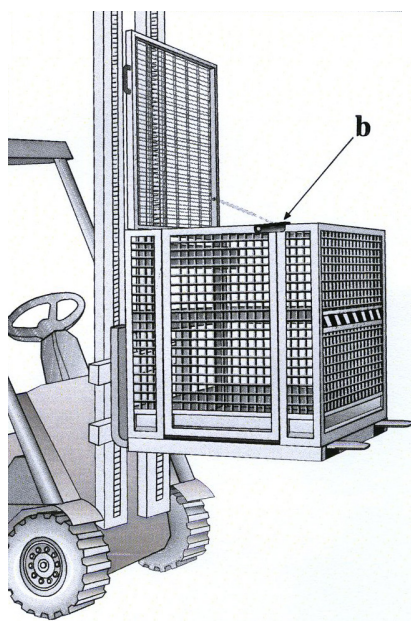

Gancio per l'attacco della cintura di sicurezza (non in dotazione.)

**TECNOTELAI SRL**

Via Bonazzi, 4 40013  
Castel Maggiore (BO)

Tel. +39 051 700096  
WhatsApp 378 3075306

info@tecnotelai.it  
www.tecnotelai.it

**16**

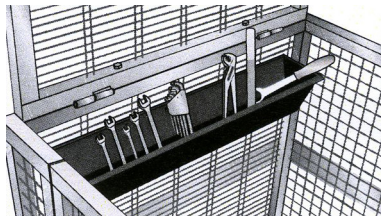

Vaschetta portattrezzi.

**17**

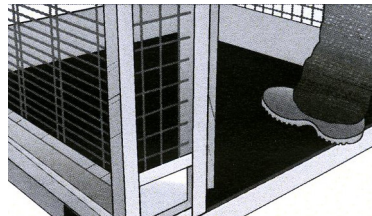

Piano in gomma antiscivolo.

Dispositivo di bloccaggio della porta.

**VERIFICHE PERIODICHE**

Periodicamente (ad intervalli di tempo dipendenti dalla frequenza con cui l'attrezzatura viene utilizzata) e dopo un periodo di inattività prolungato, si consiglia di effettuare le verifiche già elencate in "**CONTROLLI DA ESEGUIRE**".

**TECNOTELAI SRL**